



MASTER CATALOGUE

STORAGE, MATERIAL FLOW & ASSET MANAGEMENT SOLUTIONS



ENHANCING QUALITY, SAFETY AND OUTCOMES OF PATIENT CARE

ALMACENAMIENTO INTELIGENTE CON POSIBILIDADES INFINITAS

La sencillez de nuestro diseño destaca un entorno minimalista y sereno. Este diseño moderno crea una calma visual en el servicio. Detrás de este exterior de calma hay un interior diverso y muy funcional con posibilidades infinitas. Cada armario puede ajustarse para satisfacer la necesidad exacta del servicio.

Un almacenamiento inteligente empieza con módulos inteligentes. Todos nuestros módulos pueden transformarse fácilmente en sistemas de almacenamiento más pequeños, hechos a medida e intercambiables entre sí. Los compartimentos se ajustan para adaptarse al tamaño de cualquier artículo.

DISEÑO Y FUNCIONALIDAD CON RESISTENCIA

TopLine™ es una serie de armarios con un diseño minimalista que se adapta perfectamente a cualquier sitio. La puerta laminada TopLine™ está caracterizada por sus suaves cantos redondos y por el exclusivo tirador vertical visible de aluminio anodizado.

En TopLine™ la calidad y la funcionalidad son primordiales y hay oportunidades infinitas de crear un interior personalizado en el que todo tenga su sitio.

Después de estas páginas introductorias, le mostraremos una selección de armarios preconfigurados que incluyen bandejas, cestas, etc.

Tenemos una amplia gama de tipos de armarios, incluidos armarios especializados como armarios resistentes al fuego, armarios de paso, armarios para estetoscopios y armarios para instrumentos. Muchos de estos figuran en la lista de venta que

aparece al final de este capítulo, pero no dude en ponerse en contacto con nosotros con las necesidades especiales que pueda tener.

LAS 5 PRINCIPALES CARACTERÍSTICAS DE TOPLINE™

- Cantos de aluminio anodizado.
- Las puertas pueden suministrarse con cristal para permitir una visión rápida del contenido.
- Guías telescópicas con extracción al 110 % para facilitar el acceso.
- Las bisagras permiten que las puertas de los armarios se abran 220 °C
- Paneles de relleno y protectores para que los armarios encajen sin problemas.



OPCIONES DE FRENTES



FRENTE ABIERTO

Un frente abierto permite acceder fácilmente al contenido del armario.



PUERTA

Las puertas están fabricadas con tableros de partículas recubiertos de laminado a alta presión.



PUERTA DE CRISTAL

El cristal ahumado está provisto de marcos de aluminio fijados con tornillos.



FRENTE DE PERSIANA

Una puerta de persiana es la solución ideal en salas con espacio limitado para abrir puertas.

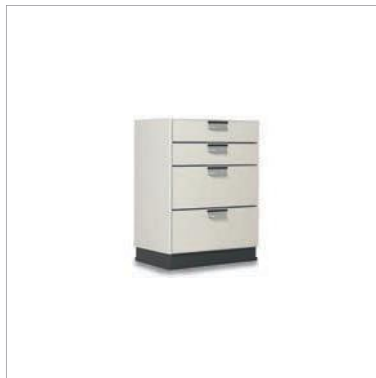

ARMARIOS CON CAJONES

Los armarios con cajones son prácticos para almacenar artículos pequeños y tenemos una variedad de tamaños para adaptarse a sus necesidades. Todos los armarios con cajones se entregan con cierre suave de serie.



1. CAJONES TELESCÓPICOS
2. CAJONES NORMALES

CAJONES

Ofrecemos dos tipos de cajones:

1. Cajones telescópicos que pueden extraerse el 110 % y resisten cargas pesadas. Están diseñados para nuestras cestas y bandejas estándar de 40 x 60 cm.
2. Cajones normales; pueden extraerse 3/4.

CARTA DE COLORES DEL LAMINADO ESTÁNDAR



Blanco alpino



Blanco polar



Plateado



Folkestone



Cardo (púrpura cálido)



Azul China



Jade grisáceo



Azul



Océano

DIMENSIONES

ANCHO/FONDO

Dimensiones interiores

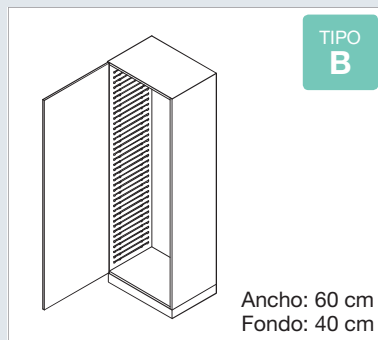
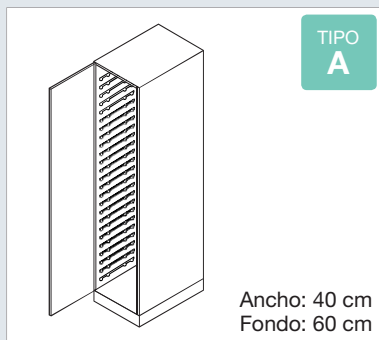

ALTURA

Dimensiones exteriores

| | |
|----------------------------------|----------|
| Alto, pedestal incl. | 2 100 mm |
| Alto para montar en la pared | 1 800 mm |
| Alto sobre armario | 1 200 mm |
| Armario de pared | 650 mm |
| Armario superior | 581 mm |
| Armario inferior, pedestal incl. | 900 mm |
| Armario inferior para colgar | 600 mm |
| | 400 mm |
| Cajón para colgar | 167 mm |
| | 133 mm |

OPCIONES

Además de una amplísima gama de módulos estándar, el concepto TopLine también permite una serie de variaciones por un cargo adicional.

- A: El fondo del armario puede variar de 150 a 1200 mm. Los cajones del armario pueden variar de 350 a 650 mm.
- B: El ancho del armario puede variar de 250 a 1565 mm. Se recomiendan las puertas dobles para anchos de armario de más de 700 mm.
- C: La altura del armario puede variar de 133 a 2400 mm.
- D: La altura estándar del pedestal es de 100 mm.
- E: El ancho de la puerta del armario puede variar de 250 a 700 mm.

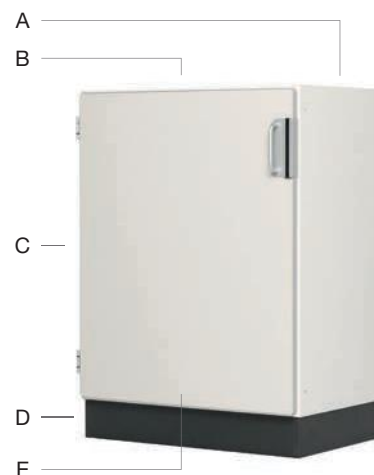

ARMARIOS ESPECIALIZADOS

Nuestra amplia cartera de armarios también incluye una gama de armarios especializados.

Algunos de nuestros armarios especializados TopLine más populares son los armarios retardadores del fuego y los armarios para medicamentos.

Puede consultar los números de los artículos en la lista de ventas que se encuentra al final de este capítulo.

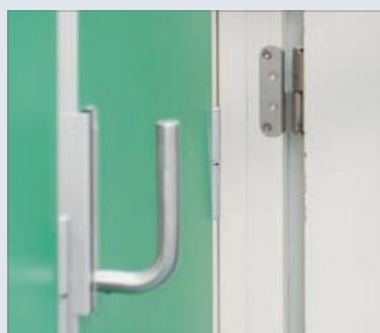

ARMARIO RETARD. FUEGO

Los armarios retardadores del fuego están disponibles como armarios normales y como armarios de paso.



ARMARIO PARA MEDICAMENTOS

Los armarios para medicamentos también están disponibles en una versión que incorpora luz y armario de acero para estupefacientes con cerradura (como puede verse en la foto).

ESPECIFICACIONES DE LOS ARMARIOS



UNIDADES BÁSICAS DE ARMARIOS

Los laterales, parte superior y base del armario están hechos de tableros de partículas de 19 mm recubiertos por ambas caras con melamina (110 g/m²) y un panel posterior de 6 mm. Todos los cantos están provistos de perfiles de plástico ABS de 1 mm. Los cantos delanteros tienen una junta estanca al polvo integrada con reborde para armarios con puertas y sin reborde para armarios de frente abierto.

PANELES DE RELLENO

Los paneles de relleno garantizan un ajuste perfecto cuando los armarios están instalados. Nuestros paneles de relleno están hechos de tableros de partículas de 19 mm recubiertos por ambas caras con melamina. Los paneles pueden equiparse con una placa delantera decorativa cubierta con melamina o laminado a alta presión en los mismos colores que las puertas del armario.



BISAGRAS

Las bisagras autolubrificantes de aluminio extruido son muy resistentes y están fabricadas para garantizar movimientos suaves y sin fricción incluso después de muchos años de uso diario. Estas bisagras permiten que las puertas se abran 220 grados, lo que ofrece un acceso óptimo al contenido del armario.



SUJECIONES RÁPIDAS

El sistema de cierre está provisto de serie de sujeciones rápidas de nailon, con la excepción de los armarios con puertas dobles, que vienen con pasadores.



PEDESTAL

Los pedestales están hechos de contrachapado de 18 mm resistente al agua con 0,7 mm de laminado en ambas caras en gris oscuro F-2297 Terril. Al pedestal pueden añadirse tornillos de ajuste como accesorio opcional. La cinta de pedestal está disponible en dos colores: gris y blanco. También disponible como pedestal compartido, sin tornillos de nivelación.



PERFILES DE CANTOS

Los perfiles de cantos redondeados están hechos de aluminio extruido. Esta es una solución muy resistente y duradera en comparación con los cantos convencionales de plástico, que se dañan fácilmente con los carros y las camas del hospital.



TIRADORES

El tirador vertical de aluminio de 110 mm con placa posterior es un elemento central del exclusivo diseño de TopLine. El tirador es redondeado para garantizar que no se enganchen elementos que pasen a su lado.



PUERTAS Y FRENTE DE CAJONES DE CAJONES

Las puertas y los frentes de cajones TopLine están hechos de tableros de partículas de 16 mm cubiertos por ambas caras con un laminado a alta presión de 0,7 mm, que es más fuerte y resistente a los impactos que una superficie convencional de melamina.

ARMARIO ALTO, PANEL LATERAL VARIOFLEX™

TIPO
A



NÚMERO DE PEDIDO: **CMA-2100TL-SL-VFMO**

Tipo A, puerta con bisagra a la izquierda, panel lateral VarioFlex™.

| N.º ARTÍCULO | DIMENSIONES EXTERIORES |
|------------------|--|
| 1104521065011541 | H 2100 x A 457 x F 650 mm incl. pedestal de 100 mm |

ACCESORIOS INCLUIDOS

| TIPO | TAMAÑO | UDS. | COLOR | N.º ARTÍCULO |
|--------------------------|--------------|------|-------|--------------|
| VarioFlex™ | | | | 18M41902 |
| Cesta | 100 mm | 6 | Gris | 2364251 |
| Cesta | 200 mm | 2 | Gris | 2364252 |
| Caja | 200 mm | 1 | Gris | 2064220 |
| Separadores | 600 x 100 mm | 6 | | 2364254 |
| Separadores | 400 x 100 mm | 12 | | 2364253 |
| Separadores | 600 x 200 mm | 2 | | 2364256 |
| Separadores | 400 x 200 mm | 4 | | 2364255 |
| Topes de seguridad | | 18 | | 1961870 |
| Ruedas de apoyo persiana | | 18 | | 1869970 |

ARMARIO ALTO, PANEL LATERAL VARIOTILT™

TIPO
B



NÚMERO DE PEDIDO: **CMB-2100TL-GL-VTMO**

Tipo B, puerta de cristal con bisagra a la izquierda, panel lateral VarioTilt™.

| N.º ARTÍCULO | DIMENSIONES EXTERIORES |
|------------------|--|
| 1106521045011144 | H 2100 x A 657 x F 450 mm incl. pedestal de 100 mm |

ACCESORIOS INCLUIDOS

| TIPO | TAMAÑO | UDS. | COLOR | N.º ARTÍCULO |
|--------------------------|--------------|------|--------------|--------------|
| Bandeja | 50 mm | 2 | Transparente | 2064407 |
| Bandeja | 100 mm | 2 | Transparente | 2064412 |
| Cesta | 100 mm | 3 | Gris | 2364251 |
| Bandeja | 100 mm | 2 | Gris | 2064210 |
| Cesta | 200 mm | 2 | Gris | 2364252 |
| Separadores | 600 x 50 mm | 2 | | 2064271 |
| Separadores | 400 x 50 mm | 4 | | 2064270 |
| Separadores | 600 x 100 mm | 2 | | 2364454 |
| Separadores | 400 x 100 mm | 4 | | 2364453 |
| Separadores | 600 x 100 mm | 5 | | 2364254 |
| Separadores | 400 x 100 mm | 10 | | 2364253 |
| Separadores | 600 x 200 mm | 2 | | 2364256 |
| Separadores | 400 x 200 mm | 4 | | 2364255 |
| Topes de seguridad | | 22 | | 1961870 |
| Ruedas de apoyo persiana | | 22 | | 1869970 |

ARMARIO ALTO, VARIOTILT™ Y GUÍAS TELESCÓPICAS

TIPO
B



NÚMERO DE PEDIDO: CMB-2100TL-GL-VTPR

Tipo B, puerta de cristal con bisagra a la izquierda. Combinación de panel lateral VarioTilt™ y railes perforados con guías telescópicas.

| N.º ARTÍCULO | DIMENSIONES EXTERIORES |
|------------------|--|
| 1106521045011544 | H 2100 x A 657 x F 450 mm incl. pedestal de 100 mm |

ACCESORIOS INCLUIDOS

| TIPO | TAMAÑO | UDS. | COLOR | N.º ARTÍCULO |
|--------------------------------|--------------|------|--------------|--------------|
| VarioTilt™ y railes perforados | | 1 | | 18M61975 |
| Guías telescópicas | | 3 | | 1867303 |
| Bandeja | 50 mm | 1 | Transparente | 2064407 |
| Bandeja | 100 mm | 1 | Transparente | 2064412 |
| Bandeja | 100 mm | 3 | Gris | 2364251 |
| Bandeja | 100 mm | 1 | Gris | 2064210 |
| Bandeja | 200 mm | 2 | Gris | 2364252 |
| Caja | 200 mm | 1 | Gris | 2064220 |
| Separadores | 600 x 50 mm | 1 | | 2064271 |
| Separadores | 400 x 50 mm | 2 | | 2064270 |
| Separadores | 600 x 100 mm | 1 | | 2364454 |
| Separadores | 400 x 100 mm | 2 | | 2364453 |
| Separadores | 600 x 100 mm | 4 | | 2364254 |
| Separadores | 400 x 100 mm | 8 | | 2364253 |
| Separadores | 600 x 200 mm | 2 | | 2364256 |
| Separadores | 400 x 200 mm | 4 | | 2364255 |
| Topes de seguridad | | 12 | | 1961870 |
| Ruedas de apoyo persiana | | 12 | | 1869970 |

ARMARIO ALTO, VARIOFLEX™ Y GUÍAS TELESCÓPICAS

TIPO
B



NÚMERO DE PEDIDO: CMB-2100TL-GR-VFPR

Tipo B, puerta de cristal con bisagra a la derecha. Combinación de panel lateral VarioFlex™ y railes perforados con guías telescópicas.

| N.º ARTÍCULO | DIMENSIONES EXTERIORES |
|------------------|--|
| 1106521045011534 | H 2100 x A 657 x F 450 mm incl. pedestal de 100 mm |

ACCESORIOS INCLUIDOS

| TIPO | TAMAÑO | UDS. | COLOR | N.º ARTÍCULO |
|-------------------------------|--------------|------|-------|--------------|
| VarioFlex y railes perforados | 50 mm | 1 | | 18M61925 |
| Guías telescópicas | 100 mm | 3 | | 1867303 |
| Cesta | 100 mm | 3 | Gris | 2364251 |
| Bandeja | 100 mm | 2 | Gris | 2064210 |
| Cesta | 200 mm | 2 | Gris | 2364252 |
| Caja | 200 mm | 1 | Gris | 2064220 |
| Separadores | 600 x 100 mm | 5 | | 2364254 |
| Separadores | 400 x 100 mm | 10 | | 2364253 |
| Separadores | 600 x 200 mm | 2 | | 2364256 |
| Separadores | 400 x 200 mm | 4 | | 2364255 |
| Topes de seguridad | | 10 | | 1961870 |
| Ruedas de apoyo persiana | | 10 | | 1869970 |

ARMARIO INFERIOR, PANEL LATERAL VARIOTILT™

TIPO
B



NÚMERO DE PEDIDO: **CMB-0900TL-SR-VTMO**

Tipo B, puerta con bisagra a la derecha, panel lateral VarioTilt™.

| N.º ARTÍCULO | DIMENSIONES EXTERIORES |
|------------------|---|
| 1106509045011131 | H 900 x A 657 x F 450 mm incl. pedestal de 100 mm |

ACCESORIOS INCLUIDOS

| TIPO | TAMAÑO | UDS. | COLOR | N.º ARTÍCULO |
|--------------------------|--------------|------|-------|--------------|
| Bandeja | 50 mm | 1 | Gris | 2064206 |
| Cesta | 100 mm | 4 | Gris | 2364251 |
| Cesta | 200 mm | 1 | Gris | 2364252 |
| Separadores | 600 x 50 mm | 1 | | 2064271 |
| Separadores | 400 x 50 mm | 2 | | 2064270 |
| Separadores | 600 x 100 mm | 4 | | 2364254 |
| Separadores | 400 x 100 mm | 8 | | 2364253 |
| Separadores | 600 x 200 mm | 1 | | 2364256 |
| Separadores | 400 x 200 mm | 2 | | 2364255 |
| Topes de seguridad | | 12 | | 1961870 |
| Ruedas de apoyo persiana | | 12 | | 1869970 |

ARMARIO SUPERIOR, PANEL LATERAL VARIOTILT™

TIPO
A



NÚMERO DE PEDIDO: **CMA-1200TL-SL-VTMO**

Tipo A, puerta con bisagra a la izquierda, panel lateral VarioTilt™.

| N.º ARTÍCULO | DIMENSIONES EXTERIORES |
|------------------|--|
| 1104512065014141 | H 1200 x A 457 x F 650 mm incl. pedestal de 100 mm |

ACCESORIOS INCLUIDOS

| TIPO | TAMAÑO | UDS. | COLOR | N.º ARTÍCULO |
|--------------------------|--------------|------|-------|--------------|
| Cesta | 100 mm | 5 | Gris | 2364251 |
| Cesta | 200 mm | 2 | Gris | 2364252 |
| Separadores | 600 x 100 mm | 5 | | 2364254 |
| Separadores | 400 x 100 mm | 10 | | 2364253 |
| Separadores | 600 x 200 mm | 2 | | 2364256 |
| Separadores | 400 x 200 mm | 4 | | 2364255 |
| Topes de seguridad | | 14 | | 1961870 |
| Ruedas de apoyo persiana | | 14 | | 1869970 |

ARMARIO SUPERIOR, PANEL LATERAL VARIOTILT™

TIPO
D



NÚMERO DE PEDIDO: **CMD-0650TL-SL-VTMO**

Tipo D, puerta con bisagra a la izquierda, panel lateral VarioTilt™.

| N.º ARTÍCULO | DIMENSIONES EXTERIORES |
|------------------|---|
| 1104506537016141 | H 650 x A 457 x F 350 mm incl. pedestal de 100 mm |

ACCESORIOS INCLUIDOS

| TIPO | TAMAÑO | UDS. | COLOR | N.º ARTÍCULO |
|--------------------------|--------------|------|-------|--------------|
| Bandeja | | 1 | | 2034201 |
| Bandeja | 50 mm | 2 | Gris | 2034206 |
| Cesta | 100 mm | 1 | Gris | 2334251 |
| Cesta | 200 mm | 1 | Gris | 2334252 |
| Separadores | 300 x 50 mm | 2 | | 2064269 |
| Separadores | 400 x 50 mm | 2 | | 2064270 |
| Separadores | 300 x 100 mm | 1 | | 2364257 |
| Separadores | 400 x 100 mm | 1 | | 2364253 |
| Separadores | 400 x 200 mm | 1 | | 2364255 |
| Topes de seguridad | | 8 | | 1961870 |
| Ruedas de apoyo persiana | | 8 | | 1869970 |

ARMARIO CON CAJONES, CAJONES TELESCÓPICOS

TIPO
B



NÚMERO DE PEDIDO: **CMB-0900TL-DR-4FRA**

Tipo B, 4 cajones telescópicos para módulos. Todos los armarios con cajones se entregan con cierre suave de serie.

| N.º ARTÍCULO | DIMENSIONES EXTERIORES |
|------------------|---|
| 1106509045291871 | H 900 x A 657 x F 450 mm incl. pedestal de 100 mm |

ACCESORIOS INCLUIDOS

| TIPO | TAMAÑO | UDS. | COLOR | N.º ARTÍCULO |
|-------------|--------------|------|-------|--------------|
| Cesta | 100 mm | 2 | Gris | 2364251 |
| Cesta | 200 mm | 2 | Gris | 2364252 |
| Separadores | 600 x 100 mm | 2 | | 2364254 |
| Separador | 400 x 100 mm | 4 | | 2364253 |
| Separadores | 600 x 200 mm | 2 | | 2364256 |
| Separadores | 400 x 200 mm | 4 | | 2364255 |

ACCESORIOS

RUEDAS DE SOPORTE DESLIZANTE



Para insertar en paneles VarioFlex o VarioTilt. Facilita la extracción de módulos con cargas pesadas.

1869970

INSERCIÓN VARIO



Para insertar en paneles VarioFlex. Ofrece más espacio de almacenamiento. Los módulos insertados horizontalmente pueden extraerse e inclinarse.

1869966

TOPES DE SEGURIDAD



Permite extraer los módulos en posición inclinada sin que se caigan.

1961870

PORTAETIQUETAS



Soporte autoadhesivo para etiquetas tamaño tarjeta de crédito.

1961821 330 mm de largo
1961822 500 mm de largo

PORTAETIQUETAS, VERTICALES



Portaetiquetas verticales sin funda, tamaño máximo de la etiqueta de 57 x 38 mm.

1961790 azul

PORTAETIQUETAS, HORIZONTALES

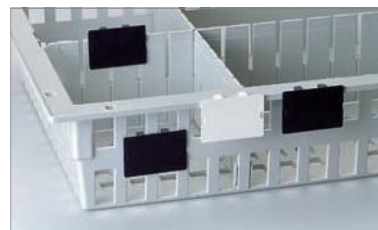

Portaetiquetas horizontales sin funda, tamaño máximo de la etiqueta de 57 x 38 mm.

1961795 azul

SOPORTE-CLIP DE ALUMINIO PARA ETIQUETAS



1964857 320 mm, para armarios de tipo A
1964858 580 mm, para armarios de tipo B

PIEZA EN T



La pieza en T sujeta las secciones sueltas más pequeñas de los separadores.

2064266

Además de los artículos mostrados, ofrecemos una amplia selección de otros accesorios, incluidas partes superiores higiénicas inclinadas para evitar la acumulación de polvo sobre los armarios, y una variedad de cerraduras y sistemas de seguridad.

Consulte también el capítulo 7, con bandejas y cestas para los armarios TopLine.

INTERIOR DEL ARMARIO

El interior del armario puede disponerse de diversas formas:

- Paneles laterales VarioTilt o VarioFlex para un almacenamiento flexible basado en el sistema ISO modular con cestas y bandejas de 40 x 60 cm.
- Guías telescópicas para almacenamiento en el que se necesitan cajones para un fácil acceso.
- Repisas normales para las necesidades básicas de almacenamiento.

También ofrecemos soluciones basadas en una combinación de estas opciones.

Muchos de los armarios de la lista de venta ya incluyen paneles laterales o guías telescópicas, pero, si quiere comprarlos por separado, se enumeran al final de la lista de venta de este capítulo.

PANELES VARIOTILT



Panel moldeado por inyección para inserción horizontal.

Este panel permite extraer e inclinar los módulos para mejorar el acceso.

Provisto de función de tope integrada. Pueden instalarse ruedas de refuerzo extraíbles en el borde delantero del panel para que la extensión de módulos que almacenan productos pesados sea fácil y segura.

Carga máx. de 20 kg por inserción.

PANELES VARIOFLEX



Panel moldeado por inyección para inserción en ángulo y horizontal.

Este panel patentado permite la inserción en ángulo y proporciona una mejor visión de los productos almacenados en los módulos superiores.

Provisto de función de tope integrada. Pueden instalarse ruedas de refuerzo extraíbles en el borde delantero del panel para que la extensión de módulos que almacenan productos pesados sea fácil y segura.

Carga máx. de 20 kg por inserción.

GUÍAS TELESCÓPICAS



Guías telescópicas de acero inoxidable montadas en railes perforados.

El raíl perforado puede ajustarse cada 25 mm.

Se recomienda esta solución para el almacenamiento de artículos pesados y cuando sea necesaria la extensión al 110 %. Normalmente se montan en armarios desde la altura de trabajo hasta el suelo.

Nuestras bandejas y cestas pueden colocarse directamente sobre las guías telescópicas sin utilizar ninguna herramienta.

Carga máx. de 50 kg por inserción.

ARMARIOS ALTOS. H 2100 MM, INCL. PEDESTAL

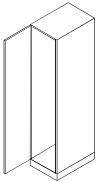
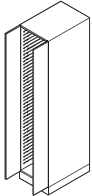
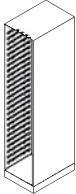
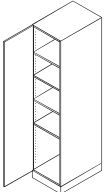
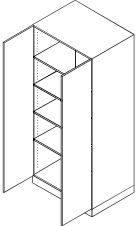
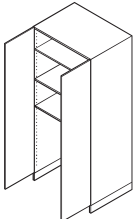
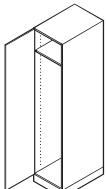
| | ARMARIOS ALTOS. H 2100 MM, INCL. PEDESTAL | ANCHO | FONDO | N.º ARTÍCULO |
|---|---|--------------------------------------|--------------------------------------|--|
|  | Armario alto, 1 puerta, incl. VarioTilt™ y pedestal de 100 mm (También disponible con puerta de cristal) | 357 mm 457 mm 657 mm | 450 mm 650 mm 450 mm | 11035210450111 11045210650111 11065210450111 |
|  | Armario alto, puertas dobles, incl. VarioTilt™ y pedestal de 100 mm (También disponible con puerta de cristal) | 657 mm | 450 mm | 1106521045011151 |
|  | Armario alto, sin puerta, incl. VarioTilt™ y pedestal de 100 mm | 357 mm 457 mm 657 mm | 430 mm 630 mm 430 mm | 1003521043011100 1004521063011100 1006521043011100 |
|  | Armario alto, 1 puerta, incl. 4 repisas y pedestal de 100 mm (También disponible con puerta de cristal) | 457 mm 657 mm 457 mm 657 mm | 650 mm 450 mm 450 mm 650 mm | 11045210650114 11065210450114 11045210450114 11065210650114 |
|  | Armario alto, puertas dobles, incl. 4 repisas y pedestal de 100 mm (También disponible con puerta de cristal) | 914 mm 914 mm | 450 mm 650 mm | 1109121045011451 1109121065011451 |
|  | Armario alto, sin puerta, incl. 4 repisas y pedestal de 100 mm | 457 mm 657 mm | 630 mm 430 mm | 1004521063011400 1006521043011400 |
|  | Unidad guardacarros, puertas dobles incl. 3 repisas en la parte superior y pedestal en U | 914 mm | 650 mm | 1109121065441451 |
|  | Ropero, 1 puerta incl. rail para colgar y 1 repisa y pedestal de 100 mm | 357 mm 457 mm | 650 mm 650 mm | 11035210650315 11045210650315 |

ARMARIOS ALTOS. H 2100 MM, INCL. PEDESTAL

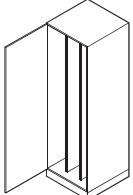
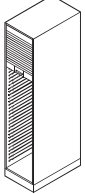
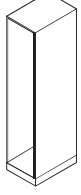
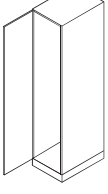
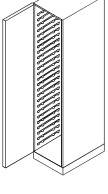
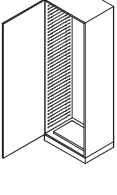
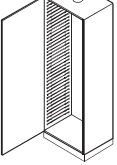
| | ARMARIOS ALTOS. H 2100 MM, INCL. PEDESTAL | ANCHO | FONDO | N.º ARTÍCULO |
|---|---|----------------------------|----------------------------|--|
|  | Ropero, 1 puerta incl. rail extraíble para perchas y 1 repisa incl. pedestal de 100 mm | 657 mm | 450 mm | 11065210450315 |
|  | Armario para estetoscopios, 1 puerta incl. 1 placa extraíble (A 457) incl. 2 placas extraíbles (A 657) (excl. accesorios para estetoscopios) incl. pedestal de 100 mm | 457 mm 657 mm 657 mm | 650 mm 450 mm 650 mm | 11045210654117 11065210456117 11065210656117 |
|  | Armario alto con frente de persiana incl. VarioTilt™ y pedestal de 100 mm | 457 mm 657 mm | 680 mm 480 mm | 1104521068011121 1106521048011121 |
|  | Armario alto, sin puerta, paredes para montaje de otros paneles laterales incl. pedestal de 100 mm | 457 mm 657 mm | 630 mm 430 mm | 1004521063011500 1006521043011500 |
|  | Armario alto, 1 puerta, paredes para montaje de otros paneles laterales incl. pedestal de 100 mm (También disponible con puerta de cristal) | 457 mm 657 mm | 457 mm 657 mm | 11045210650115 11065210450115 |
|  | Armario retardador del fuego, 1 puerta, incl. VarioTilt™ BD30 en puerta, incl. estructura (H 2038 mm, artículo excl. pedestal) | 494 mm 694 mm | 725 mm 525 mm | 11049203729921 11069203529921 |
|  | Armario de almacenamiento de cuñas limpias, 1 puerta incl. VarioTilt™ con horno Telco | 657 mm | 450 mm | 11065210451611 |
|  | Armario de almacenamiento de cuñas sin limpiar, 1 puerta incl. VarioTilt™ con conexión de tubería de 100 mm en la parte superior con ventilación en la parte inferior | 657 mm | 450 mm | 11065210451511 |

ARMARIOS ALTOS. H 2100 MM, INCL. PEDESTAL

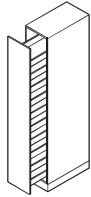

| ARMARIOS ALTOS. H 2100 MM, INCL. PEDESTAL | ANCHO | FONDO | N.º ARTÍCULO |
|---|------------------|------------------|------------------------------------|
| Armario para medicamentos con frente extraíble 10 (A 257) o 20 (A 357) bandejas para medicamentos (excl. separadores para bandejas) | 257 mm 357 mm | 650 mm 650 mm | 11025210650117 1103521065011761 |

ARMARIOS ALTOS. H 2100 MM, INCL. PEDESTAL, DE PASO

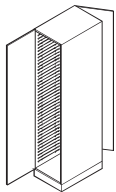

| ARMARIOS ALTOS. H 2100 MM, INCL. PEDESTAL, DE PASO | ANCHO | FONDO | N.º ARTÍCULO |
|--|------------------|------------------|--------------------------------------|
| Armario de paso, incl. VarioTilt™ y pedestal de 100 mm (También disponible con puertas de cristal) | 457 mm 657 mm | 670 mm 470 mm | 1104521067021151 1106521047011151 |

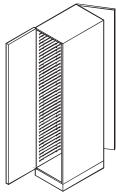

| | | | |
|---|------------------|------------------|----------------------------------|
| Armario de paso retardador del fuego BD30 en 1 puerta Incl. estructura BD30 Incl. VarioTilt™ (H 2038 mm, artículo excl. pedestal) | 494 mm 694 mm | 725 mm 525 mm | 11049203748521 11069203548521 |
|---|------------------|------------------|----------------------------------|

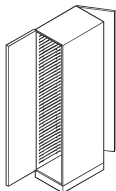

| | | | |
|---|------------------|------------------|----------------------------------|
| Armario de paso retardador del fuego con revestimiento de plomo de 2 mm BD30 y revestimiento de plomo en 1 puerta incl. estructura BD30 incl. VarioTilt™ (H 2038 mm, artículo excl. pedestal) | 494 mm 694 mm | 725 mm 525 mm | 11049203749921 11069203549921 |
|---|------------------|------------------|----------------------------------|

ARMARIOS ALTOS H 1800 MM PARA MONTAR EN LA PARED

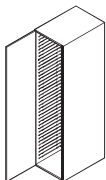

| ARMARIO ALTO H 1800 MM PARA MONTAR EN LA PARED | ANCHO | FONDO | N.º ARTÍCULO |
|--|------------------|------------------|----------------------------------|
| Armario alto, 1 puerta, incl. VarioTilt™ (También disponible con puerta de cristal) | 457 mm 657 mm | 650 mm 450 mm | 11045180650121 11065180450121 |

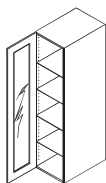

| | | | |
|---|------------------|------------------|----------------------------------|
| Armario alto, 1 puerta, incl. 4 repisas (También disponible con puerta de cristal) | 457 mm 657 mm | 650 mm 450 mm | 11045180650124 11065180450124 |
|---|------------------|------------------|----------------------------------|

ARMARIOS ALTOS. H 1800 MM. PARA MONTAR EN LA PARED

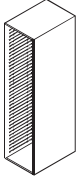
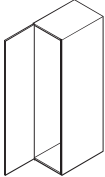
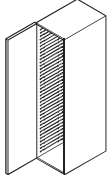
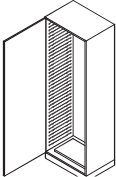
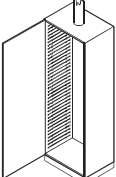
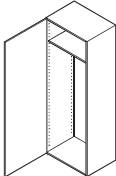
| | ARMARIO ALTO H 1800 MM PARA MONTAR EN LA PARED | ANCHO | FONDO | N.º ARTÍCULO |
|---|---|------------------|------------------|--------------------------------------|
|  | Armario alto, sin puerta, incl. VarioTilt™ | 457 mm 657 mm | 630 mm 430 mm | 1004518063012101 1006518043012101 |
|  | Armario alto, 1 puerta, paredes para montaje de otros paneles laterales (También disponible con puerta de cristal) | 457 mm 657 mm | 650 mm 450 mm | 11045180650125 11065180450125 |
|  | Armario retardador del fuego, 1 puerta incl. VarioTilt™ BD30 en puerta, incl. estructura BD30 (H 1838 mm) | 494 mm 694 mm | 725 mm 525 mm | 11049183729921 11069183729921 |
|  | Armario de almacenamiento de cuñas limpias, 1 puerta con horno Telco, incl. VarioTilt™ | 657 mm | 450 mm | 11065180451621 |
|  | Armario de almacenamiento de cuñas sin limpiar, 1 puerta con conexión de tubería de 100 mm en la parte superior con ventilación en la parte inferior incl. VarioTilt™ | 657 mm | 450 mm | 11065180451521 |
|  | Ropero, 1 puerta con raíl para colgar y 1 repisa | 657 mm | 650 mm | 11065180650325 |

ARMARIOS ALTOS, H 1800 MM, PARA EMPOTRAR, DE PASO

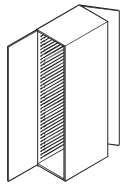

| ARMARIOS ALTOS, H 1800 MM, PARA EMPOTRAR, DE PASO | ANCHO | FONDO | N.º ARTÍCULO |
|---|-------|-------|------------------|
| Armario alto de paso, incl. VarioTilt™ (También disponible con puertas de cristal) | 457 | 670 | 1104518067012151 |
| | 657 | 470 | 1106518047012151 |

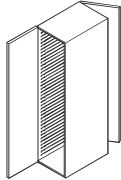

| | | | |
|--|-----|-----|----------------|
| Armario de paso retardador del fuego BD30 en 1 puerta, incl. estructura BD30 incl. VarioTilt™ (H 1838 mm) | 494 | 745 | 11049183748521 |
| | 694 | 545 | 11069183548521 |

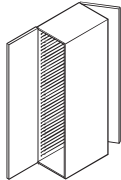

| | | | |
|---|-----|-----|----------------|
| Armario retardador del fuego con revestimiento de plomo de 2 mm BD30/revestimiento de plomo en 1 puerta Incl. estructura BD30 incl. VarioTilt™ (H1838 mm) | 494 | 725 | 11049183749921 |
| | 694 | 525 | 11069183549921 |

ARMARIOS ALTOS SUPERIORES, H 1200 MM

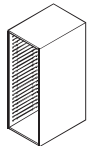

| ARMARIOS ALTOS SUPERIORES, H 1200 MM | ANCHO | FONDO | N.º ARTÍCULO |
|---|-------|-------|------------------|
| Armario alto superior, sin puerta, incl. VarioTilt™ | 357 | 430 | 1003512043016100 |
| | 657 | 430 | 1006512043016100 |
| | 457 | 630 | 1004512063016100 |

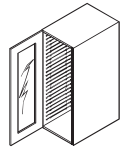

| | | | |
|---|-----|-----|----------------|
| Armario alto superior, 1 puerta, incl. VarioTilt™ (También disponible con puerta de cristal) | 357 | 450 | 11035120450161 |
| | 457 | 650 | 11045120650161 |
| | 657 | 450 | 11065120450161 |

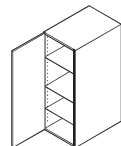

| | | | |
|--|-----|-----|----------------|
| Armario alto superior, 1 puerta, incl. 3 repisas (También disponible con puerta de cristal) | 457 | 650 | 11045120650164 |
| | 657 | 450 | 11065120450164 |

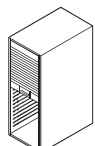

| | | | |
|--|-----|-----|------------------|
| Armario alto superior con frente de persiana incl. VarioTilt™ | 457 | 680 | 1104512068016121 |
| | 657 | 480 | 1106512048016121 |

ARMARIOS ALTOS SUPERIORES, H 1200 MM

| | ARMARIOS ALTOS SUPERIORES, H 1200 MM | ANCHO | FONDO | N.º ARTÍCULO |
|---|---|------------------|------------------|----------------------------------|
|  | Armario para medicamentos, 1 puerta incl. 5 repisas con entrantes, 1 repisa recta 1 repisa extraíble, repisa para medicamentos, luz | 657 mm | 450 mm | 11065120450563 |
|  | Armario para medicamentos, 1 puerta incl. 3 repisas con entrantes, armario para estufefacientes con cerradura, repisa recta, 1 repisa extraíble, repisa para medicamentos, luz | 657 mm | 450 mm | 11065120450663 |
|  | Armario para bolsos/taquilla personal con 3 o 6 puertas (También disponible con buzón) | 332 mm 657 mm | 450 mm 450 mm | 11033120454265 11065120454265 |
|  | Armario para instrumentos, 1 puerta incl. 1 panel extraíble, perforado (A 457) incl. 2 paneles extraíbles, perforados (A 657) | 457 mm 657 mm | 650 mm 450 mm | 11045120658367 11065120458367 |

ARMARIOS DE PARED, H 650 MM

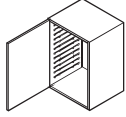
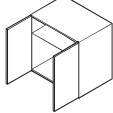
| | ARMARIOS DE PARED, H 650 MM | ANCHO | FONDO | N.º ARTÍCULO |
|---|--|--------------------------------------|--------------------------------------|--|
|  | Armario de pared, 1 puerta, incl. VarioTilt™ (También disponible con puerta de cristal) | 457 mm 357 mm 657 mm 457 mm | 350 mm 450 mm 450 mm 650 mm | 11045065370161 11035065450161 11065065450161 11045065650161 |
|  | Armario de pared, 1 puerta, incl. 1 repisa (También disponible con puerta de cristal) | 457 mm 457 mm 657 mm 657 mm | 350 mm 450 mm 350 mm 450 mm | 11045065350164 11045065450164 11065065350164 11065065450164 |
|  | Armario de pared, puertas dobles, incl. 1 repisa (También disponible con puerta de cristal) | 914 mm 914 mm | 350 mm 450 mm | 1109106535016451 1109106545016451 |

ARMARIOS DE PARED, H 650 MM

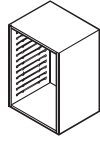

| ARMARIOS DE PARED, H 650 MM | ANCHO | FONDO | N.º ARTÍCULO |
|--|------------------|------------------|----------------------------------|
| Armario de pared, sin puerta, incl. VarioTilt™ | 457 mm 657 mm | 330 mm 430 mm | 10045065330161 10065065430161 |

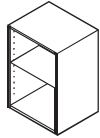

| | | | |
|--|----------------------------|----------------------------|--|
| Armario de pared, sin puerta, incl. 1 repisa | 457 mm 657 mm 657 mm | 330 mm 330 mm 430 mm | 10045065330164 10065065330164 10065065430164 |
|--|----------------------------|----------------------------|--|

| | | | |
|--|----------|--------|------------------|
| Armario de pared con puertas correderas de cristal y 1 repisa (No disponible con cerradura) | 1 200 mm | 350 mm | 1112006535016411 |
|--|----------|--------|------------------|

| | | | |
|--|--------|--------|------------------|
| Armario de pared con frente de persiana incl. VarioTilt™ | 657 mm | 480 mm | 1106506548016121 |
|--|--------|--------|------------------|

ARMARIOS SUPERIORES/DE PARED, H 581 MM

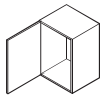

| ARMARIOS SUPERIORES/DE PARED, H 581 MM | ANCHO | FONDO | N.º ARTÍCULO |
|---|------------------|------------------|----------------------------------|
| Armario de pared, 1 puerta, paredes laterales (Para montar encima de armarios altos) | 457 mm 657 mm | 650 mm 450 mm | 11045058650145 11065058450145 |

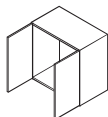

| | | | |
|---|--------------------|------------------|--------------------------------------|
| Armario de pared, puertas dobles, paredes lisas (Para montar encima de armarios altos) | 914 mm 1 314 mm | 650 mm 450 mm | 1109105865014551 1113105845014551 |
|---|--------------------|------------------|--------------------------------------|

ARMARIOS INFERIORES, H 900 MM, INCL. PEDESTAL DE 100 MM

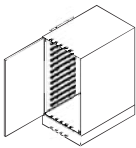
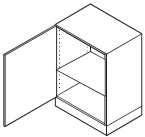
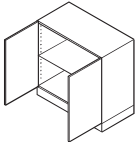
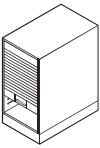
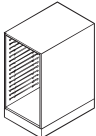
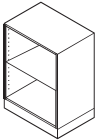
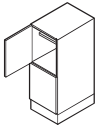
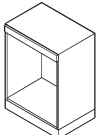
| | ARMARIOS INFERIORES, H 900 MM, INCL. PEDESTAL DE 100 MM | ANCHO | FONDO | N.º ARTÍCULO |
|---|--|------------------------------|----------------------------|--|
|  | Armario inferior, 1 puerta, incl. VarioTilt™ incl. pedestal de 100 mm | 357 mm 457 mm 657 mm | 450 mm 650 mm 450 mm | 11035090450111 11045090650111 11065090450111 |
|  | Armario inferior, 1 puerta, incl. 1 repisa incl. pedestal de 100 mm | 457 mm 657 mm 657 mm | 650 mm 450 mm 650 mm | 11045090650114 11065090450114 11065090650114 |
|  | Armario inferior, puertas dobles, incl. 1 repisa incl. pedestal de 100 mm | 914 mm 914 mm 1 314 mm | 450 mm 650 mm 650 mm | 1109109045011451 1109109065011451 1113109065011451 |
|  | Armario inferior con frente de persiana incl. VarioTilt™, incl. pedestal de 100 mm | 457 mm 657 mm | 680 mm 480 mm | 1104509068011121 1106509048011121 |
|  | Armario inferior, sin puerta, incl. VarioTilt™ incl. pedestal de 100 mm | 357 mm 457 mm 657 mm | 430 mm 630 mm 430 mm | 1003509043011100 1004509063011100 1006509043011100 |
|  | Armario inferior, sin puerta, incl. 1 repisa incl. pedestal de 100 mm | 457 mm 657 mm | 630 mm 430 mm | 1004509063011400 1006509043011400 |
|  | Armario para bolsos/taquilla personal con 2 o 4 puertas incl. pedestal de 100 mm (También disponible con buzón) | 332 mm 657 mm | 450 mm 450 mm | 11033090454215 1106509045421552 |
|  | Armazón para refrigerador incl. pedestal de 100 mm | 657 mm 657 mm | 450 mm 650 mm | 1106509045111500 1106509065111500 |

ARMARIOS INFERIORES, H 900 MM, INCL. PEDESTAL DE 100 MM

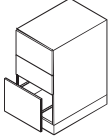
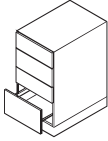
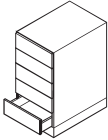
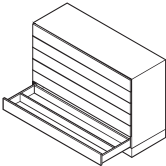
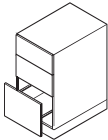
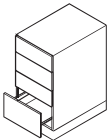
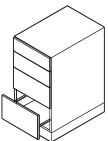
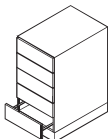
| | ARMARIOS INFERIORES, H 900 MM, INCL. PEDESTAL DE 100 MM | ANCHO | FONDO | N.º ARTÍCULO |
|---|---|--|--------------------------------------|--|
|  | Armario con cajones, 2 + 1 cajones estándar incl. pedestal de 100 mm (3/4 apertura del cajón) | 457 mm 657 mm 657 mm | 650 mm 450 mm 650 mm | 1104509065231681 1106509045231681 1106509065231681 |
|  | Armario con cajones, 3 + 1 cajones estándar incl. pedestal de 100 mm (3/4 apertura del cajón) | 457 mm 457 mm 657 mm 657 mm | 450 mm 650 mm 450 mm 650 mm | 1104509045241681 1104509065241681 1106509045241681 1106509065241681 |
|  | Armario con cajones, 5 cajones estándar incl. pedestal de 100 mm (3/4 apertura del cajón) | 457 mm 657 mm | 650 mm 650 mm | 1104509065211681 1106509065211681 |
|  | Armario con cajones, 5 cajones. Para catéteres incl. panel superior fijo H 126 mm incl. 5 separadores por cajón incl. pedestal de 100 mm | 1 314 mm 1 314 mm 1 371 mm 1 571 mm | 450 mm 650 mm 650 mm 650 mm | 1113109045211691 1113109065211691 1113709065211691 1115709065211691 |
|  | Armario con cajones, 3 estructuras de extensión para módulos (3 x 200 mm) incl. pedestal de 100 mm | 457 mm 657 mm | 650 mm 450 mm | 1104509065311671 1106509045311671 |
|  | Armario con cajones, 3+1 estructuras de extensión para módulos (3 x 100 mm, 1 x 200 mm) incl. pedestal de 100 mm | 457 mm 657 mm | 650 mm 450 mm | 1104509065301671 1106509045301671 |
|  | Armario con cajones, 2 + 2 estructuras de extensión para módulos (2 x 100 mm, 2 x 200 mm) incl. pedestal de 100 mm | 457 mm 657 mm | 650 mm 450 mm | 1104509065291871 1106509045291871 |
|  | Armario con cajones, 5 estructuras de extensión para módulos (5 x 100 mm) incl. pedestal de 100 mm | 457 mm 657 mm | 650 mm 450 mm | 1104509065211671 1106509045211671 |

ARMARIOS INFERIORES, H 900 MM, INCL. PEDESTAL DE 100 MM

| | ARMARIOS INFERIORES, H 900 MM, INCL. PEDESTAL DE 100 MM | ANCHO | FONDO | N.º ARTÍCULO |
|---|---|----------------------------|----------------------------|--|
|  | Armario con cajones, 6 estructuras de extensión para módulos (6 x 100 mm) incl. pedestal de 100 mm | 457 mm 657 mm | 650 mm 450 mm | 1104509065201671 1106509045201671 |
|  | Armario con cajones, 5 estructuras de extensión para módulos (4 x 100 mm, 1 x 200 mm) incl. pedestal de 100 mm | 457 mm | 650 mm | 1104509065281871 |
|  | Armario para lavabo, 1 puerta incl. pedestal de 100 mm | 457 mm 657 mm 657 mm | 650 mm 450 mm 650 mm | 11045090650415 11065090450415 11065090650415 |
|  | Armario para lavabo, puertas dobles incl. pedestal de 100 mm | 914 mm 914 mm | 450 mm 650 mm | 1109109045041551 1109109065041551 |

ARMARIOS INFERIORES, PARA SUSPENSIÓN, H 600 MM

| | ARMARIOS INFERIORES, PARA SUSPENSIÓN, H 600 MM | ANCHO | FONDO | N.º ARTÍCULO |
|---|---|------------------|------------------|--------------------------------------|
|  | Armario inferior, 1 puerta, incl. VarioTilt™ | 457 mm | 650 mm | 11045060650131 |
|  | Armario con cajones, 4 estructuras de extensión para módulos (4 x 100 mm) | 657 mm 457 mm | 450 mm 650 mm | 1106506045303671 1104506065303671 |

ARMARIOS INFERIORES, PARA SUSPENSIÓN, H 400 MM

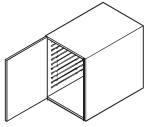

| ARMARIOS INFERIORES, PARA SUSPENSIÓN, H 400 MM | ANCHO | FONDO | N.º ARTÍCULO |
|--|------------------|------------------|--------------------------------------|
| Armario inferior, 1 puerta, incl. VarioTilt™ | 457 mm | 650 mm | 11045040650131 |
| Armario con cajones, 1 + 2 estructuras de extensión para módulos (1 x 50 y 2 x 100 mm) | 657 mm 457 mm | 450 mm 650 mm | 1106504045303671 1104504065303671 |

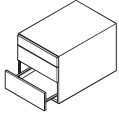

CAJÓN, PARA SUSPENSIÓN, H 167 MM

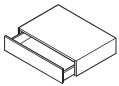



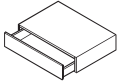

| ARMARIOS DE CAJONES, PARA SUSPENSIÓN, H 167 MM | ANCHO | FONDO | N.º ARTÍCULO |
|---|------------------|------------------|--------------------------------------|
| Unidad de cajón, 1 estructura de extensión para módulos de 1 x 100 mm | 657 mm 457 mm | 450 mm 650 mm | 1106501645193671 1104501665193671 |

CAJÓN, PARA SUSPENSIÓN, H 133 MM

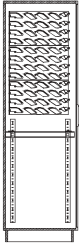
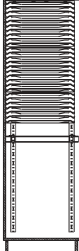

| ARMARIOS DE CAJONES, PARA SUSPENSIÓN, H 133 MM | ANCHO | FONDO | N.º ARTÍCULO |
|--|------------------|------------------|--------------------------------------|
| Unidad de cajón, 1 estructura de extensión para módulos de 1 x 50 mm | 657 mm 457 mm | 450 mm 650 mm | 1106501345193671 1104501365193671 |

PANELES DE APOYO EN ARMARIO ALTO TIPO A/B

| | DESCRIPCIÓN | TIPO | N.º ARTÍCULO | ANCHO | FONDO |
|---|--|------|--------------|--------|--------|
|  | VarioFlex (inserción en ángulo/en línea recta) N.º de inserciones: 23. Distancia: 75 mm | A | 18M41902 | 400 mm | 600 mm |
| | VarioFlex (inserción en ángulo/en línea recta) N.º de inserciones: 23. Distancia: 75 mm | B | 18M61902 | 400 mm | 600 mm |
|  | VarioTilt (inserción en línea recta) N.º de inserciones: 50. Distancia: 37,5 mm | A | 18M41977 | 400 mm | 600 mm |
| | VarioTilt (inserción en línea recta) N.º de inserciones: 50. Distancia: 37,5 mm | B | 18M61977 | 400 mm | 600 mm |
|  | VarioFlex (inserción en ángulo/en línea recta). Raíl perforado 1. N.º de inserciones: 11. Distancia: 75 mm 2. Distancia entre perforaciones: 25 mm | A | 18M41925 | 400 mm | 600 mm |
| | VarioFlex (inserción en ángulo/en línea recta). Raíl perforado 1. N.º de inserciones: 11. Distancia: 75 mm 2. Distancia entre perforaciones: 25 mm | B | 18M61925 | 400 mm | 600 mm |
|  | VarioTilt (inserción en línea recta). Raíl perforado 1. N.º de inserciones: 27. Distancia: 37,5 mm 2. Distancia entre perforaciones: 25 mm | A | 18M41975 | 400 mm | 600 mm |
| | Panel (inserción en línea recta). Raíl perforado 1. N.º de inserciones: 27. Distancia: 37,5 mm 2. Distancia entre perforaciones: 25 mm | B | 18M61975 | 400 mm | 600 mm |
|  | VarioTilt (inserción en línea recta) para armario de paso N.º de inserciones: 50. Distancia: 37,5 mm | A | 18M41979 | 400 mm | 600 mm |
| | VarioTilt (inserción en línea recta) para armario de paso N.º de inserciones: 50. Distancia: 37,5 mm | B | 18M61979 | 400 mm | 600 mm |
|  | Paneles de apoyo (inserción en línea recta) N.º de inserciones: 44. Distancia: 40 mm | A | 18M41904 | 400 mm | 600 mm |
| | Paneles de apoyo (inserción en línea recta) N.º de inserciones: 44. Distancia: 40 mm | B | 18M61904 | 400 mm | 600 mm |





PANELES DE APOYO EN ARMARIO BAJO TIPO A/B

| | DESCRIPCIÓN | TIPO | N.º ARTÍCULO | ANCHO | FONDO |
|---|---|------|--------------|--------|--------|
|  | VarioFlex (inserción en ángulo/en línea recta) N.º de inserciones: 8. Distancia: 75 mm | A | 18M42902 | 400 mm | 600 mm |
| | VarioFlex (inserción en ángulo/en línea recta) N.º de inserciones: 8. Distancia: 75 mm | B | 18M62902 | 400 mm | 600 mm |
|  | VarioTilt (inserción en línea recta) N.º de inserciones: 20. Distancia: 37,5 mm | A | 18M42977 | 400 mm | 600 mm |
| | VarioTilt (inserción en línea recta) N.º de inserciones: 20. Distancia: 37,5 mm | B | 18M62977 | 400 mm | 600 mm |
|  | Raíl perforado para guías telescópicas Distancia entre perforaciones: 25 mm | A | 18M42905 | 400 mm | 600 mm |
| | Raíl perforado para guías telescópicas Distancia entre perforaciones: 25 mm | B | 18M62905 | 400 mm | 600 mm |

PANELES DE APOYO EN ARMARIO SUPERIOR TIPO A/B Y B/D

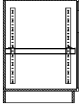
| | DESCRIPCIÓN | TIPO | N.º ARTÍCULO | ANCHO | FONDO |
|---|--|------|--------------|--------|--------|
|  | VarioFlex (inserción en ángulo/en línea recta) N.º de inserciones: 11. Distancia: 75 mm | A | 18M43902 | 400 mm | 600 mm |
| | VarioFlex (inserción en ángulo/en línea recta) N.º de inserciones: 11. Distancia: 75 mm | B | 18M63902 | 400 mm | 600 mm |
|  | VarioTilt (inserción en línea recta) N.º de inserciones: 30. Distancia: 37,5 mm | A | 18M43977 | 400 mm | 600 mm |
| | VarioTilt (inserción en línea recta) N.º de inserciones: 30. Distancia: 37,5 mm | B | 18M63977 | 400 mm | 600 mm |
|  | VarioTilt (inserción en línea recta) N.º de inserciones: 15. Distancia: 37,5 mm | D | 18M44977 | 400 mm | 300 mm |
|  | VarioFlex (inserción en ángulo/en línea recta) N.º de inserciones: 5. Distancia: 75 mm | B | 18M64902 | 400 mm | 600 mm |
|  | VarioTilt (inserción en línea recta) N.º de inserciones: 15. Distancia: 37,5 mm | B | 18M64977 | 400 mm | 600 mm |

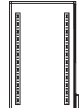
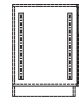
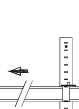
GUÍAS TELESCÓPICAS Y RAÍLES PERFORADOS

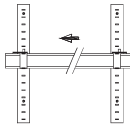
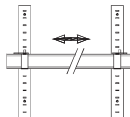
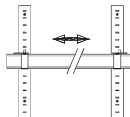
| DESCRIPCIÓN | TIPO | N.º ARTÍCULO | ALTURA | ANCHO | FONDO |
|--|------|--------------|----------|--------|--------|
|  Raíl perforado para guías telescópicas Distancia entre perforaciones: 25 mm | A | 18M42905 | | 400 mm | 600 mm |
|  Raíl perforado para guías telescópicas Distancia entre perforaciones: 25 mm | B | 18M62905 | | 400 mm | 600 mm |
|  Raíl perforado para armario alto | | 1864653 | 1 900 mm | | |
|  Raíl perforado para armario alto | | 1864654 | 1 550 mm | | |
|  Raíl perforado para armario bajo | | 1864655 | 900 mm | | |
|  Raíl perforado para armario superior | | 1864656 | 650 mm | | |
|  Guías telescópicas 1 juego de acero inoxidable para montar en raíl perforado | A | 1867310 | | | 600 mm |
|  Guías telescópicas 1 juego de acero inoxidable para montar en raíl perforado | B | 1867303 | | | 400 mm |
|  Guías telescópicas para armario de paso 1 juego de acero inoxidable para montar en raíl perforado | A | 1867298 | | | 600 mm |

REPISAS

| DESCRIPCIÓN | ANCHO | FONDO | N.º ARTÍCULO |
|--|--------|--------|--------------|
| Repisas de melamina (12 mm) para su uso con paneles de apoyo VarioTilt | 400 mm | 300 mm | 2234403 |
| | 600 mm | 400 mm | 2264403 |

Los armarios sin paneles de apoyo vienen con una cantidad de repisas incluidas, de 19 mm o 22 mm de grosor dependiendo del ancho del armario. Póngase en contacto con su representante local si necesita repisas adicionales para estos tipos de armarios.

SOLUCIONES DE ALMACENAMIENTO DE ALTA SEGURIDAD.

ARMARIOS PEQUEÑOS DE ACERO

Esta serie de armarios diseñados especialmente ofrece una gama de soluciones de almacenamiento seguras y con cerradura muy adecuadas como armarios de farmacia.

Todos los componentes de los armarios son de acero y están acabados con un duradero revestimiento de polvo sin plomo.

ARMARIO PARA MONTAR EN LA PARED PARA ESTUPEFACIENTES



Código de artículo: **4300004**
H 300 x A 335 x F 270 mm

Acero dulce de 1,5 mm
Cierre de punto único
Cerradura conforme a la BS 3621
1 repisa extraíble

ARMARIO DE FARMACIA CON PUERTA SENCILLA



Código de artículo: **4300005**
H 600 x A 600 x F 300 mm

Acero dulce de 0,9 mm
3 repisas ajustables y extraíbles
Diseñado para cumplir la BS 2881:1989 (nivel de seguridad 1)

ARMARIO DE FARMACIA CON PUERTA DOBLE



Código de artículo: **4300006**
H 900 x A 1000 x F 300 mm

Acero dulce de 0,9 mm
8 repisas ajustables y extraíbles
Diseñado para cumplir la BS 2881:1989 (nivel de seguridad 1)

ARMARIO DE FARMACIA CON PANEL DE PUERTA DOBLE PARA COLGAR ESTRUCTURAS



Código de artículo: **4300007**
H 900 x A 1000 x F 300 mm

Acero dulce de 0,9 mm
Sin repisas
Diseñado para cumplir la BS 2881:1989 (nivel de seguridad 1)

ARMARIO DE FARMACIA DISEÑADO PARA COLGAR UNA PEQUEÑA ESTRUCTURA MDS EN LA PUERTA



Código de artículo: **4300008**
H 360 x A 290 x F 200 mm

Acero dulce de 0,9 mm
Las repisas están disponibles como accesorio 4300010
Nivel de seguridad bajo, versión económica

ARMARIO DE FARMACIA DISEÑADO PARA COLGAR DOS PEQUEÑAS ESTRUCTURAS MDS EN LA PUERTA



Código de artículo: **4300009**
H 700 x A 290 x F 200 mm

Acero dulce de 0,9 mm
Las repisas están disponibles como accesorio 4300010
Nivel de seguridad bajo, versión económica

REPISA PARA 4300008 Y 4300009



Código de artículo: **4300010**
A 283 x F 180 mm

Acero dulce de 0,9 mm

| NOMBRE | DESCRIPCIÓN | ALTURA | ANCHO | FONDO | N.º ARTÍCULO |
|---------|--|--------|----------|--------|--------------|
| Armario | Armario para montar en la pared para medicamentos regulados | 300 mm | 335 mm | 270 mm | 4300004 |
| Armario | Armario de farmacia con puerta sencilla | 600 mm | 600 mm | 300 mm | 4300005 |
| Armario | Armario de farmacia con puerta doble | 900 mm | 1 000 mm | 300 mm | 4300006 |
| Armario | Armario de farmacia con puerta doble. Panel para colgar estructuras | 900 mm | 1 000 mm | 300 mm | 4300007 |
| Armario | Armario de farmacia diseñado para colgar una pequeña estructura MDS en la puerta | 360 mm | 290 mm | 200 mm | 4300008 |
| Armario | Armario de farmacia diseñado para colgar dos pequeñas estructuras MDS en la puerta | 700 mm | 290 mm | 200 mm | 4300009 |
| Armario | Repisa | | 283 mm | 180 mm | 4300010 |

